

# CentronicPLUS

## VC420 PLUS

hu

### Szerelési és kezelési útmutató

#### Rádióvevő, vakolat alatti

Fontos információk:

• a szerelő / • a villamos szakember / • a felhasználó számára

Kérjük ennek megfelelően továbbadni!

Ezt az eredeti tájékoztatót a felhasználónak kell megőriznie.

4036 630 154 0d 2024. 01. 19.

Becker-Antriebe GmbH  
Friedrich-Ebert-Straße 2-4  
35764 Sinn/Germany  
info@becker-antriebe.com  
www.becker-antriebe.com



**BECKER**  
for you. forever.

# Tartalomjegyzék

Általános tudnivalók .....	4
Licencinformációk nyílt forráskódú szoftverhez.....	5
Szavatosság .....	5
Biztonsági tudnivalók.....	6
Rendeltetéseszerű használat .....	7
A kijelző és a gombok ismertetése .....	8
Funkciók ismertetése .....	9
Csatlakoztatás .....	14
Kompatibilis Centronic-adók.....	15
Üzem mód-átkapcsolás.....	16
Üzem mód visszaállítása .....	17
Üzembe helyezés CentronicPLUS adóval .....	18
A szimbólumok magyarázata .....	18
CentronicPLUS adó betanítása .....	19
A vevő kiválasztása a beállítási módhoz .....	22
A forgásirány megváltoztatása az adó segítségével .....	24
További adó hozzáadása a felszereléshez.....	25
A menetút beállítása .....	26
A menetút törlése .....	28
I + II közbülső pozíciók .....	29
A lamellapozíció kézi beállítása .....	31
Kapcsoló aktor üzemmód.....	32
Üzembe helyezés Centronic adóval .....	34
A szimbólumok magyarázata .....	34
A Centronic adó betanítása .....	34
A forgásirány megváltoztatása a mesteradó segítségével .....	37
Adó törlése .....	38
A mesteradó felülírása .....	39
A menetút beállítása Centronic adóval.....	40
A menetút törlése Centronic adóval.....	42
I + II közbülső pozíciók .....	42
Kapcsoló aktor üzemmód.....	44
A CentronicPLUS / Centronic kiegészítő funkciói .....	45
A mozgatósi időpontok beprogramozása .....	45
A menetidők törlése CentronicPLUS adóval .....	46
A menetidők törlése Centronic adóval .....	46
A menetidők aktiválása / deaktiválása CentronicPLUS adóval.....	47
A menetidők aktiválása / deaktiválása Centronic adóval .....	47
A rádióprogramozás visszaállítása gyári beállításra.....	48

Ártalmatlanítás.....	48
Műszaki adatok.....	49
Mit tegyek, ha...? .....	50
Egyszerűsített EU-megfelelőségi nyilatkozat .....	51





# Általános tudnivalók

A gyár által szállított rádióvevő a rádiójeleket vezérlő jelekké alakítja. A vezetékes hajtómű a rádióvevővel rádión keresztül vezérelhető. A rádióvevő a CentronicPlus vezérlőprogram összes adójával és a Centronic vezérlőprogram különböző adóival vezérelhető (Kompatibilis Centronic-adók [▶ 15]).

Kérjük, vegye figyelembe a szerelési és kezelési útmutatóban leírtakat a készülék felszerelésénél és beállításánál.

## Piktogramok magyarázata

	<b>VIGYÁZAT</b>	A VIGYÁZAT olyan kockázatot jelent, amely sérüléshez vezethet, ha nem sikerül elkerülni.
	<b>FIGYELEM</b>	A FIGYELEM az anyagi károk elkerülését szolgáló intézkedéseket jelöli.
		Használati tippeket és más hasznos információt jelez.

# Licencinformációk nyílt forráskódú szoftverhez

E készülékben ingyenes / nyílt forráskódú szoftver használatára kerül sor. A licenc szövegét a termékhez mellékelt Licencdokumentációban találhatja, amelyet a következő jelölés alapján ismerhet fel:



Az egyes telepített licencelt szoftverek licencének szövegei letölthetők a [www.becker-antriebe.com/licenses](http://www.becker-antriebe.com/licenses) oldalról.

## **Írásbeli ajánlat a licencszövegek átvételére:**

Kérésre a Becker-Antriebe vállalat USB sticken vagy hasonló adathordozón biztosítja az egyes telepített licencprogramok szövegét önköltségi áron. Ennek érdekében kérjük, írjon a következő e-mail címre: [licenses@becker-antriebe.com](mailto:licenses@becker-antriebe.com)

## Szavatosság

Az ezzel a tájékoztatással és egyéb útmutatásainkkal ellentétes szerkezeti módosítások és szakszerűtlen szerelések a felhasználó testi épségének és egészségének súlyos károsításához, pl. zúzódásokhoz vezethetnek, úgy, hogy szerkezeti módosításokat csak a velünk történt megegyezés után, a mi hozzájárulásunkkal szabad végrehajtani, és az útmutatásokat, különösen azokat, amelyek jelen szerelési és használati útmutatóban szerepelnek, feltétlenül be kell tartani.

A termékek rendeltetésszerű használatukkal ellentétes további felhasználása nem megengedett.

A végtermékek előállítóinak és a szerelőknek ügyelniük kell arra, hogy a termékek alkalmazásánál az összes, különösen a végtermék előállításával, a felszereléssel és a vevők tájékoztatásával kapcsolatos szükséges törvényi és hatósági előírást, és az idevágó aktuális elektromágneses összeférhetőségi előírásokat, figyelembe vegyék és betartsák.

# Biztonsági tudnivalók

A következő biztonsági tudnivalók és figyelmeztetések a veszélyek elhárítására, valamint a személyi sérülések és anyagi károk elkerülésére szolgálnak.

## Általános tudnivalók

- A helyi energiaellátó vállalat előírásait, valamint a VDE 100 szerinti nedves és párás helyiségekre vonatkozó előírásokat a csatlakoztatáskor be kell tartani.
- Csak száraz levegőjű helyiségben használja.
- Csak a vezérlő gyártójának módosítatlan, eredeti alkatrészeit használja.
- Vegye figyelembe az adott országra vonatkozó rendelkezéseket.
- Tartsa távol a személyeket a berendezések mozgási tartományától.
- Ha a berendezést egy vagy több adó vezérli, a berendezés mozgási tartományának működés közben beláthatónak kell lennie.
- A vezérlőkészülékekhez gyermekek ne férjenek hozzá.



### Vigyázat

- **Áramütés veszély.**
- **A 230 V-os hálózatra való csatlakoztatást csak elektromos szakember végezheti.**
- **Szerelés előtt a csatlakozó vezetéket feszültségmentesítse.**
- **Vezérlővezetékek csatlakoztatására csak megfelelő dielektromos szilárdságú vezetőtípusok használhatók.**

# Rendeltetésszerű használat

A jelen utasításban szereplő rádióvevőt csak redőny-, markizetető-, zsaluzia- és világítóberendezések vezérléséhez szabad használni.

Több Centronic / CentronicPLUS készülék beszerelése ugyanabba a csatlakozódobozba nem megengedett.

- Vegye figyelembe, hogy a rádióberendezéseket nem szabad olyan helyek közelében használni, ahol nagy a zavarokozás kockázata (pl. kórházak, repülőterek közelében).
- A távvezérlés használata csak olyan készülékeknél és berendezéseknél megengedett, amelyeknél az adó vagy a vevő működési zavara nem veszélyeztethet személyeket, állatokat vagy tárgyakat, illetve ha ennek kockázatát más biztonsági intézkedések kiküszöbölik.
- Az üzemeltető semmiféle védelmet sem élvez más távközlési berendezések vagy végberendezések által okozott zavarokkal szemben (pl. olyan rádióberendezésekkel szemben sem, amelyeket szabályszerűen ugyanabban a frekvenciatartományban üzemeltetnek).
- A rádióvevőket csak a gyártó által engedélyezett készülékekkel és berendezésekkel kösse össze.





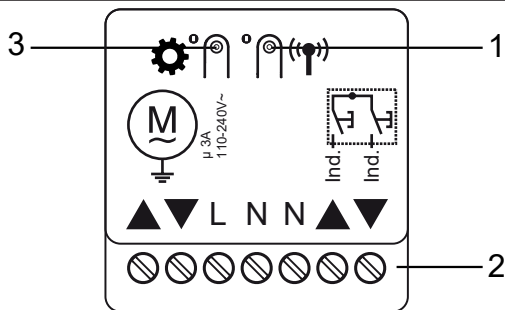

- **Ügyeljen arra, hogy a vezérlést ne fémfelületek vagy mágneses mezők közelében szerelje fel vagy üzemeltesse.**
- **Azonos frekvencián adó rádióberendezések vételi zavart okozhatnak.**
- **Figyelembe kell venni, hogy a rádiójel hatótávolságát a törvényalkotók és az építési előírások korlátozzák.**

# A kijelző és a gombok ismertetése



1 Betanító gomb

2 Csatlakozókapcsok

3 Üzem mód gomb	Redőny (gyári beállítás)	 1x
	Napellenző	 2x
	Zsaluzia	 3x
	Kapcsoló aktor	 4x











# Funkciók ismertetése

A szimbólumok magyarázata	
	Fel-/Betekerés
	Le-/Kiengedés
	Fel-/Betekerés zárolva
	Le-/Kiengedés zárolva
 vagy 	Centronic: A hajtómű az adott hajtógomb elengedése után megáll Centronic PLUS: A hajtómű 5 másodperccel az adott hajtógomb megnyomása után megáll
	Szél
	Szélküszöbérték
	Nap
	Napküszöbérték
	Eső
	Nincs eső
	Érzékelő elvesztése
	I. közbülső pozíció
	II. közbülső pozíció

## Redőny-üzemmód

Egy hajtógomb lenyomásakor a redőny a beállított végállásba halad.

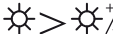
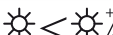
	Késleltetési idő	Reakció
<b>Szélben való viselkedés</b>		
		▼
	15 perc	Automatika
		
<b>A vevő esőben felfekeredik</b>		
		▲
	15 perc	Automatika
<b>A vevő nem reagál az esőre</b>		
		Automatika
		Automatika
<b>A vevő esőben kienged</b>		
		▼
	15 perc	Automatika
<b>Automatika</b>		
	3 perc	▼*
	15 perc	▲

















## Markiztető-üzemmód

Egy hajtóbillentyű lenyomásakor a markiztető a beállított véghelyzetbe halad.

	Késleltetési idő	Reakció
<b>Szélben való viselkedés</b>		
	15 perc	Automatika
	60 perc	
<b>A vevő esőben feltekeredik</b>		
	15 perc	Automatika
<b>A vevő nem reagál az esőre</b>		
		Automatika
		Automatika
<b>A vevő esőben kienged</b>		
	15 perc	Automatika
<b>Téli mód</b>		
<b>Automatika</b>		
	3 perc	
	15 perc	

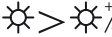
## Zsaluzia-üzemmód

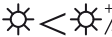
Zsaluzia-üzemmódban az I + II köztes pozíció mellett az aktuális lamellafordulás is tárolásra kerül. A mindenkori köztes pozícióra való ráálláskor a rendszer a tárolt fordulás állására áll rá.

	Késleltetési idő	Reakció
<b>Szélben való viselkedés</b>		
		
	15 perc	Automatika
	60 perc	
<b>A vevő esőben feltekeredik</b>		
		
	15 perc	Automatika
<b>A vevő nem reagál az esőre</b>		
		Automatika
	15 perc	Automatika
<b>A vevő esőben kienged</b>		
		
		Automatika
<b>Automatika</b>		
	3 perc	
	15 perc	

## Kapcsoló aktor üzemmód

Egy hajtógomb bekapcsolásával kapcsolja **be** a fogyasztót és a Stop gombbal kapcsolja **ki**. A kapcsoló aktor üzemmódban a készülék az előző üzemmódoktól eltérően viselkedik.

## Kimenetek <sup>(M)</sup>

Csatlakoztassa a hajtóművet a készülék kimeneteire. A készüléken lévő nyilak jelzik a hajtómű menetirányát.

## Egyéni bemenetek <sup>Ind.</sup> <sub>Ind.</sub>

Ezek a csatlakozókapcsok egy további gombhoz valók.

Mód	Működtetés	Időtartam	Funkció
Redőny / napellenző / zsaluzia	Gombnyomás	> 0,5s	A megfelelő végállásra való ráállás
Redőny / napellenző / zsaluzia	Gombnyomás (mozgás közben)	< 0,5s	STOP
Zsaluzia	Gombnyomás (álló helyzetben)	< 0,5s	Léptető üzemmód
Redőny / napellenző / zsaluzia	Dupla gombnyomás	1 másodpercen belül	A megfelelő közbülső pozícióra való ráállás
Kapcsoló aktor	▲ Egyedi	-	Lépéssorrend, BE/KI
Kapcsoló aktor	▼ Egyedi	> 0,5s	BE
Kapcsoló aktor	▼ Egyedi	< 0,5s	KI



**Kapcsoló aktor üzemmódban egy hagyományos kapcsoló is használható az üzemeltetéshez.**

# Csatlakoztatás



## Vigyázat

- **Áramütésveszély.**
- A csatlakoztatást csak szakképzett villanszerelő végezheti.
- A készülék csak kézfejtvédelmet biztosít, érintésvédelmet nem.
- Amennyiben több mint egy hajtómű vezérlését végzik a rádióvevővel, a hajtóműveket relévezérlésekkel kell leválasztani. Ez a leválasztás az elektronikus véglekapcsolású hajtóműveink esetén kimarad.
- Vegye figyelembe a készülék kapcsolóáramát.

## Figyelem

Gondoskodjon arról, hogy a hajtómű-végállások be legyenek állítva.

1. Az eszközt a következőképpen csatlakoztassa:

## A redőny-, napellenző- vagy zsaluzia-üzemmodhoz

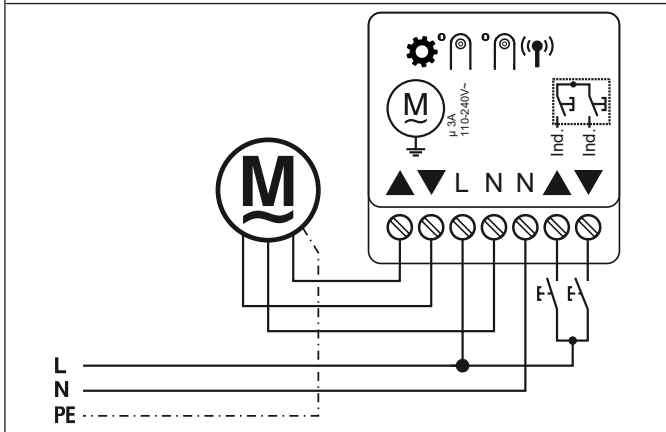

## A kapcsoló aktor üzemmódhoz

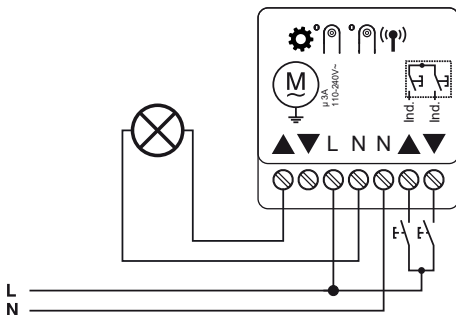

2. A feszültség bekapcsolásakor a készülék a FEL irányba történő rövid kapcsolással nyugtáz.
3. Állítsa be az üzemmódot a Üzemmód-átkapcsolás [► 16] fejezet szerint.
4. Tanítson be egy adót a vevőre vonatkozóan.

## Kompatibilis Centronic-adók

Valamennyi CentronicPlus vevő működtethető a

**[www.becker-antriebe.com/downloads](http://www.becker-antriebe.com/downloads)**

webhelyen szereplő Centronic/CentronicPlus kompatibilitási táblázatban felsorolt Centronic távadókkal. Két, általában különböző rádiótechnológia összekötése miatt azonban ebben a kombinációban nem biztosított a CentronicPlus rádiórendszer teljes teljesítőképessége. A Centronic adó CentronicPlus vevővel történő használata esetén bizonyos körülmények között a hatótávolságbeli teljesítmény csökkenhet. A Centronic adó nem képes feldolgozni a CentronicPlus vevő visszajelzését. A CentronicPlus teljes teljesítménye csak a CentronicPlus adókkal, vevőkkel és érzékelőkkel érhető el, mivel csak ekkor jön létre automatikusan egy intelligens, kétirányú rendszer.

# Üzem mód-átkapcsolás



Az üzemmód megváltoztatása révén törölődnek a következők: menetidő, fordulás, köztes pozíciók, forgásirányok, betanított adók és telepítési adatok.



A rádióvevőn az üzemmód gomb rövid megnyomásával az aktuális üzemmódot a mellette levő LED narancssárga villogása jelzi.

- ▶ A LED 1x villog:  
Redőny
- ▶ A LED 2x villog:  
Napellenző
- ▶ A LED 3x villog:  
Zsaluzia
- ▶ A LED 4x villog:  
Kapcsoló aktor



Tartsa továbbra is lenyomva az üzemmód gombot a következő üzemmódra való átváltáshoz. Az üzemmód gomb újbóli rövid megnyomásával válthat a következő üzemmódra, stb. Ha kiválasztotta a kívánt üzemmódot, várjon egy rövid pillanatig, amíg az üzemmód gomb melletti LED zöld színű világítással meg nem erősíti a beprogramozást.



## Üzem mód visszaállítása



Az üzemmód visszaállításakor törlődnek a következők: menetidő, fordulás, köztes pozíciók, forgásirányok, betanított adók és telepítési adatok.







Nyomja meg az üzemmód gombot, amíg a mellette lévő LED pirosan villogni nem kezd, majd zölden nem világít. Amint a LED zölden világít, engedje el a gombot.

- ▶ Az üzemmód visszaáll, és a rádióvevő átvált tanulásra kész állapotba.

# Üzembe helyezés CentronicPLUS adóval

## A szimbólumok magyarázata

A szimbólumok magyarázata	
	Fel/Feltekerés gomb
	STOP gomb
	Le/Kiengedés gomb
	Betanító gomb (az adón)
	Betanító gomb (a rádióvevőn)
	Üzem mód gomb (a rádióvevőn)
	LED-gyűrű az adón (Csak CentronicPlus adó alkalmazása esetén. Centronic adó alkalmazása esetén nem kerül sor visszajelzésre az adón)
	A vevő a kimenetek kapcsolásával és az üzemmód LED világításával egyszer vagy többször nyugtáz.
Üzem módok	
Normál üzem	A kiválasztott vevő/csatorna vezérlése
Vevő kiválasztása	A kívánt vevő és csatorna-hozzárendelés kiválasztása
Beállítási üzemmód	A kiválasztott vevők üzembe helyezése és kezelése

# CentronicPLUS adó betanítása



## Vigyázat

- Áramütésveszély.
- A csatlakoztatást csak szakképzett villanszerelő végezheti.
- A készülék csak kézfejtvédelmet biztosít, érintésvédelmet nem.

## Tanulásra kész állapot létrehozása



Gondoskodjon arról, hogy a kívánt üzemmód legyen kiválasztva.

### A rádióvevő tanulásra kész állapotba hozása a feszültség bekapcsolásával

		<p>Kapcsolja be a feszültséget.</p> <ul style="list-style-type: none"><li>▷ A betanító gomb melletti LED zöld, majd 3 perc múlva narancssárga színnel villog.</li><li>▷ A vevő nyugtázza a beállítást.</li></ul> <p>► A rádióvevő 15 percre tanulásra kész állapotba kerül.</p>
--	--	---

### A rádióvevő tanulásra kész állapotba hozása a betanító gombbal

		<p>Nyomja le rövid ideig a rádióvevőn lévő betanító gombot.</p> <ul style="list-style-type: none"><li>▷ A betanító gomb melletti LED zöld, majd 3 perc múlva narancssárga színnel villog.</li></ul> <p>► A rádióvevő 15 percre tanulásra kész állapotba kerül.</p>
--	--	--



Újjonnan gyártott áru, más telepítésből származó készülékek vagy gyári beállításra visszaállított termékek esetén mindegyik előtt tanulásra kész állapotot kell létrehozni (lásd: Tanulásra kész állapot létrehozása).



Menjen az adóval a lehető legközelebb a betanítandó vevőhöz.



A tanulásra kész állapotban nyomja meg a betanító gombot 3 másodpercre. Az adó keresési folyamatot hajt végre, és a LED-gyűrű folyamatos színváltozást mutat. Ezután az adó a vevőkiválasztásra vált, és kiválasztja a legjobb csatlakozási minőségű vevőt.

▷ A vevő nyugtázza a beállítást.

Ha nem a kívánt vevő végzi a nyugtázást, a ▲ / ▼ gombbal lehetséges az elérhető vevők közötti átkapcsolás, amíg a kívánt vevő el nem végzi a nyugtázást. A ▲ gomb 3 másodpercig történő megnyomásával a vevő a legjobb csatlakozási minőséggel nyugtáz.

▷ Az adó a LED-gyűrűn keresztül mutatja a vevő aktuális hozzárendelési állapotát.

### Hozzárendelési állapot

#### Sárga színű fény:

A vevő még nem része a telepítésnek, vagy **ki szállítási állapotban** van.

#### Kék színű fény:

A vevő **nincs hozzárendelve** a kiválasztott **csatornához**.

#### Zöld színű fény:

A vevő **hozzá van rendelve** a kiválasztott **csatornához**.

#### Fehér színű fény:









CentronicPLUS érzékelő kiválasztva.

#### Ibolya színű fény



CentronicPLUS adó kiválasztva.

#### Piros színű fény:

Nem található vevő.

		<p>Válassza ki a kívánt csatornát a többcsatornás kézi adón a funkciógombbal.</p>
	<p>  1x  vagy   2x   </p>	<p>A STOP gomb megnyomásával változtassa meg a kiválasztott adó hozzárendelési állapotát. Ha a vevő még nem része a telepítésnek, akkor hozzáadódik és hozzárendelődik a kiválasztott csatornához.</p> <ul style="list-style-type: none"> <li>▷ A vevő egyszeri jelzéssel nyugtázza a csatornahozzárendelést, kétszeri jelzéssel pedig megszünteti azt.</li> <li>▷ Az adó megfelelő színű fényel nyugtázza az új hozzárendelési állapotot.</li> </ul> <p>▶ A vevő most már a telepítés része, a kívánt csatornahozzárendeléssel.</p>
 3s		<p>Ezután nyomja meg a betanító gombot 3 másodpercre, hogy átváltson a normál üzemre.</p> <ul style="list-style-type: none"> <li>▶ A LED-gyűrű kialszik.</li> </ul>

## A vevő kiválasztása a beállítási módhoz

	<p>Menjen az adóval a lehető legközelebb a kívánt vevőhöz.</p>
<p>● 3s</p> <p>(M) 1x</p> 	<p>Nyomja meg a betanító gombot 3 másodpercre. Az adó keresési folyamatot hajt végre, és a LED-gyűrű folyamatos színváltozást mutat. Ezután az adó a vevőkiválasztásra vált, és kiválasztja a legjobb csatlakozási minőségű vevőt.</p> <p>▷ A vevő nyugtázza a beállítást.</p> <p>Ha nem a kívánt vevő végzi a nyugtázást, a ▲ / ▼ gombbal lehetséges az elérhető vevők közötti átkapcsolás, amíg a kívánt vevő el nem végzi a nyugtázást. A ▲ gomb 3 másodpercig történő megnyomásával a vevő a legjobb csatlakozási minőséggel nyugtáz.</p> <p>▷ Az adó a LED-gyűrűn keresztül mutatja a vevő aktuális hozzárendelési állapotát.</p>
<p><b>Hozzárendelési állapot</b></p>	
<p><b>Sárga színű fény:</b></p>	<p>A vevő még nem része a telepítésnek, vagy <b>ki-szállítási állapotban</b> van.</p>
<p><b>Kék színű fény:</b></p>	<p>A vevő <b>nincs hozzárendelve</b> a kiválasztott <b>csatornához</b>.</p>
<p><b>Zöld színű fény:</b></p>	<p>A vevő <b>hozzá van rendelve</b> a kiválasztott <b>csatornához</b>.</p>
<p><b>Fehér színű fény:</b></p>	<p>CentronicPLUS érzékelő kiválasztva.</p>
<p><b>Ibolya színű fény</b></p>	<p>CentronicPLUS adó kiválasztva.</p>
<p><b>Piros színű fény:</b></p>	<p>Nem található vevő.</p>

	<div data-bbox="298 69 380 109" style="border: 1px solid black; border-radius: 50%; padding: 2px; display: inline-block;"> <span style="font-size: 1.2em;">M</span> 1x         </div> <div data-bbox="298 138 347 240" style="border: 1px solid blue; border-radius: 15px; padding: 5px; display: inline-block; margin-top: 10px;"> <div style="text-align: center;"> <span style="font-size: 0.8em;">▲</span>  <span style="font-size: 0.8em;">□</span>  <span style="font-size: 0.8em;">▼</span> </div> </div>	<p>Röviden nyomja meg a betanító gombot a beállítási módba való váltáshoz.</p> <ul style="list-style-type: none"> <li>▷ A vevő nyugtázza a beállítást.</li> <li>▷ Az adó LED-gyűrűje lassan világoskék színnel pulzál.</li> <li>▷ A vevő most „holt ember” üzemmódban halad.</li> </ul> <p>▶ A beállítási mód most aktív.</p> <p><b>i</b> <b>Az a vevő, amelyet még nem adtak hozzá a telepítéshez (a LED-gyűrű sárga színnel világít), nem választható ki így. A vevőt előzetesen hozzá kell adni a telepítéshez. Lásd a következő fejezetet: A CentronicPLUS adó betanítása.</b></p>
--	--	--

## A forgásirány megváltoztatása az adó segítségével



A forgásirány módosítása csak addig lehetséges, amíg nincs beállítva a menetút. Adott esetben először törölni kell a menetutat, lásd a következő fejezetet: A menetút törlése [▶ 28].

## Forgásirány megváltoztatása CentronicPLUS adóval





Válassza ki a kívánt vevőt a következő fejezet szerint: A vevő kiválasztása a beállítási módhoz [▶ 22].

Nyomja le a ▲ vagy a ▼ gombot.

- ▷ Az árnyékoló teríték a kívánt irányba halad.
- ▶ Ezzel a forgásirány-hozzárendelés rendben van. Most váltson újra a normál üzemre a legutóbbi lépésben leírtak szerint.

Ha az árnyékoló teríték rossz irányba indul el, módosítani kell a forgásirány-hozzárendelést. Az alábbiak szerint járjon el:

<p>●+▲+▼ 3s</p>	<p>(M) 3x</p> 	<p>Először nyomja meg a betanító gombot, és 3 másodpercen belül a ▲ és a ▼ gombot is 3 másodpercig.</p> <ul style="list-style-type: none"><li>▷ A vevő nyugtázza a beállítást.</li><li>▷ Az adó a LED-gyűrű piros/kék színű körülfutásával végzi a nyugtázást.</li></ul> <p>Még egyszer ellenőrizze a forgásirány-hozzárendelést.</p>
<p>● 3s</p>		<p>Ezután nyomja meg a betanító gombot 3 másodpercre, hogy átváltson a normál üzemre.</p> <ul style="list-style-type: none"><li>▶ A LED-gyűrű kialszik.</li></ul>







Az egyéni bemenetek használatakor ügyeljen arra, hogy a forgás iránya összhangban legyen a rádiós üzemeltetéssel.



## További adó hozzáadása a felszereléshez



Ha az újonnan betanítandó adó már rendelkezik telepítési adatokkal, a folyamat megszakad. A megszakítást a LED-gyűrű piros felvillanása jelzi. Ebben az esetben az adót vissza kell állítani a gyári beállításokra (lásd az adó megfelelő utasítását).

 3s	 	<p>Nyomja meg 3 másodpercre egy már betanított adó betanító gombját. Az adó keresési folyamatot hajt végre, és a LED-gyűrű folyamatos színváltást mutat. Ezután az adó a vevőkiválasztásra vált, és kiválasztja a legjobb csatlakozási minőségű vevőt.</p> <p>▷ A vevő nyugtázza a beállítást.</p>
		<p>Most pedig tartsa lenyomva egy új adó betanító gombját.</p> <p>▷ 5 másodperc után mindkét adó LED-gyűrűje zöld színű lesz.</p> <p>Továbbra is tartsa lenyomva a betanító gombot.</p> <p>▷ Az új adó sikeres hozzáadása után mindkét adó villogó zöld jelzéssel végez nyugtázást.</p> <p>▶ Az adó hozzáadása sikeresen megtörtént.</p> <p><b>i</b> A már betanított adó <b>STOP</b> gombjával vagy a betanító gomb elengedésével bármikor megszakítható a betanítási művelet.</p>

## A menetút beállítása













A pozíció-visszajelzés és a köztes pozíciók programozása csak akkor lehetséges, ha a menetút beállítása megtörtént. A menetúthoz 1 másodperc és 10 perc közötti idő állítható be.



A menetút programozásának megváltoztatása nem befolyásolja a hajtómű beállított végállásait.

## A redőny/napellenző menetútjának beállítása

	Válassza ki a kívánt vevőt a következő fejezet szerint: A vevő kiválasztása a beállítási módhoz [▶ 22].
	Vigye a hajtóművet az alsó végállásba.
	Most nyomja meg előbb a betanító gombot, és 1 másodpercen belül a ▼-gombot is, és tartsa mindkét gombot 3 másodpercig lenyomva. <ul style="list-style-type: none"><li>▶ A vevő nyugtázza a beállítást.</li><li>▶ Az adó a LED-gyűrű alsó harmadában zöld színű fénnel végzi a nyugtázást.</li></ul>
	Ezt követően álljon a felső végállásra.
	Most nyomja meg előbb a betanító gombot, és 1 másodpercen belül a ▲-gombot is, és tartsa mindkét gombot 3 másodpercig lenyomva. <ul style="list-style-type: none"><li>▶ A vevő nyugtázza a beállítást.</li><li>▶ Az adó a LED-gyűrű felső harmadában zöld színű fénnel végzi a nyugtázást.</li></ul>
	Ezután nyomja meg a betanító gombot 3 másodpercre, hogy átváltson a normál üzemre. <ul style="list-style-type: none"><li>▶ A LED-gyűrű kialszik.</li><li>▶ A referenciaútvonal be van állítva.</li></ul>

## A zsaluzia menetútjának beállítása







	<p>Válassza ki a kívánt vevőt a következő fejezet szerint: A vevő kiválasztása a beállítási módhoz [▶ 22].</p>	
	<p>Vigye a hajtóművet az alsó végállásba.</p>	
		<p>Most nyomja meg előbb a betanító gombot, és 1 másodpercen belül a ▼-gombot is, és tartsa mindkét gombot 3 másodpercig lenyomva.</p> <ul style="list-style-type: none"> <li>▶ A vevő nyugtázza a beállítást.</li> <li>▶ Az adó a LED-gyűrű alsó harmadában zöld színű fénnel végzi a nyugtázást.</li> </ul>
	<p>Ezt követően menjen a zárt pozícióból (beállítási üzemmódban) a(z) ▲ irányba, amíg a zsaluzia lamellái teljesen ki nem nyílnak (maximális fordulás).</p>	
		<p>Most nyomja meg előbb a betanító gombot, és 1 másodpercen belül a ▼-gombot is, és tartsa mindkét gombot 3 másodpercig lenyomva.</p> <ul style="list-style-type: none"> <li>▶ A vevő nyugtázza a beállítást, és elmenti a zsaluzia maximális fordulását.</li> <li>▶ Az adó a LED-gyűrű alsó harmadában zöld színű fénnel végzi a nyugtázást.</li> </ul>
	<p>Ezt követően álljon a felső végállásra.</p>	
		<p>Most nyomja meg előbb a betanító gombot, és 1 másodpercen belül a ▲-gombot is, és tartsa mindkét gombot 3 másodpercig lenyomva.</p> <ul style="list-style-type: none"> <li>▶ A vevő nyugtázza a beállítást.</li> <li>▶ Az adó a LED-gyűrű felső harmadában zöld színű fénnel végzi a nyugtázást.</li> </ul>

 3s		<p>Ezután nyomja meg a betanító gombot 3 másodpercre, hogy átváltson a normál üzemre.</p> <ul style="list-style-type: none"> <li>▶ A LED-gyűrű kialszik.</li> <li>▶ A referenciaútvonal be van állítva.</li> </ul>
--	--	--

**i** Ha egy menetút be van állítva, a mozgatási parancs nem fejeződik be azonnal a mindenkori végállás elérésekor. A megfelelő relé további 60 másodpercig bekapcsolva marad, hogy biztosítsa a tényleges végállás elérését.

## A menetút törlése

**i** A menetút törlésekor a beállított köztespozíciók és a fordulás is törlődik.





	<p>Válassza ki a kívánt vevőt a következő fejezet szerint: A vevő kiválasztása a beállítási módhoz [▶ 22].</p>	
	<p>Álljon az árnyékoló terítéssel a végállások közötti helyre.</p>	
 3s		<p>Most nyomja meg előbb a betanító gombot, és 1 másodpercen belül a STOP gombot is, és tartsa mindkét gombot 3 másodpercig lenyomva.</p> <ul style="list-style-type: none"> <li>▶ A vevő nyugtázza a beállítást.</li> <li>▶ Az adó a LED-gyűrű piros színű pulzálásával végzi a nyugtázást.</li> <li>▶ A referenciaútvonal törlésre került.</li> </ul>
 3s		<p>Ezután nyomja meg a betanító gombot 3 másodpercre, hogy átváltson a normál üzemre.</p> <ul style="list-style-type: none"> <li>▶ A LED-gyűrű kialszik.</li> </ul>

## I + II közbülső pozíciók

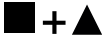
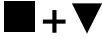

Az I + II köztes pozíció az árnyékoló teríték szabadon választható pozíciója a két végállás között. Mindegyik hajtógomhoz egy-egy köztes pozíció rendelhető hozzá. Egy adott köztes pozíció beállítása előtt a menetútnak be kell lennie állítva. Zsaluzia-üzemmódban az I + II köztes pozíció mellett az aktuális lamellafordulás is tárolásra kerül. A mindenkori köztes pozícióra való ráálláskor a rendszer a tárolt fordulás állására áll rá.

### A kívánt közbülső pozíció beállítása / módosítása

	Álljon az árnyékoló terítékekkel a kívánt közbülső pozícióra.
 vagy 	   Most nyomja meg előbb a STOP gombot, és 3 másodpercen belül a kívánt hajtógombot is, és tartsa mindkét gombot lenyomva. <ul style="list-style-type: none"><li>▷ A vevő nyugtázza a beállítást.</li><li>▷ Az adó a LED-gyűrű felső/alsó harmadában világoskék színű fényel végzi a nyugtázást.</li></ul> <p>▶ A közbülső pozíció mentésre került.</p>





Ha ugyanazon a csatornán több vevőt működtetnek, akkor előzőleg is kiválasztható egy meghatározott vevő. Ehhez válassza ki először a kívánt vevőt a következő fejezet szerint: A vevő kiválasztása a beállítási módhoz [▶ 22].



## A kívánt közbülső pozícióra való ráállás

<p>2x ▲ vagy 2x ▼</p>		<p>Nyomja meg a hajtógombot a kívánt közbülső pozícióhoz 2-szer egy másodpercen belül.</p> <ul style="list-style-type: none"><li>▷ Az adó a LED-gyűrű kékről türkizre váltó körülfutásával végzi a nyugtázást.</li><li>▶ Az árnyékoló teríték elfoglalja a hajtógombhoz rendelt közbülső pozíciót.</li></ul>
-------------------------------	---	--

## A kívánt közbülső pozíció törlése



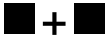

<p>2x ▲ vagy 2x ▼</p>		<p>Álljon az árnyékoló terítéssel a törlendő közbülső pozícióra.</p>
<p>■ + ▲ vagy ■ + ▼</p>	<p>(M) 2x</p>  	<p>Most nyomja meg előbb a STOP gombot, és 3 másodpercen belül a közbülső pozícióhoz rendelt hajtógombot is, és tartsa mindkét gombot lenyomva.</p> <ul style="list-style-type: none"><li>▷ A vevő nyugtázza a beállítást.</li><li>▷ Az adó a LED-gyűrű felső/alsó harmadában világoskék színű fénnel végzi a nyugtázást.</li><li>▶ A közbülső pozíció törlésre került.</li></ul>

## Közbülső pozíciók törlése

 5s	 	<p>Nyomja meg a STOP gombot 2-szer egy másodpercen belül, és tartsa lenyomva a gombot 5 másodpercig.</p> <ul style="list-style-type: none"><li>▷ A vevő nyugtázza a beállítást.</li><li>▷ Az adó a LED-gyűrű piros színű pulzálásával végzi a nyugtázást.</li></ul> <p>► A közbülső pozíciók törlésre kerültek.</p>
---	--	---

## A lamellapozíció kézi beállítása

**i** A beállítások csak SWCxxx PLUS kézi adóval lehetségesek. A vevőnek zsaluzia üzemmódban kell lennie. Győződjön meg róla, hogy a maximális fordulás már be van állítva, lásd: A maximális fordulás beállítása/változtatása (zsaluzia-üzemmód).

		<p>Nyomja meg és tartsa lenyomva a két hajtógomb egyikét, amíg el nem éri a kívánt lamellapozíciót.</p> <ul style="list-style-type: none"><li>▷ Az adó a LED-gyűrű sárga színű kitöltésével vagy a kitöltés megszüntetésével nyugtáz.</li></ul> <p>► A zsaluzia a beállított lamellapozícióba mozog.</p>
		<p>A sárga színnel kitöltött LED-gyűrű jelzi a teljesen kinyitott zsaluziát.</p>
		<p>A kitöltetlen LED-gyűrű jelzi a teljesen zárt zsaluziát.</p>

# Kapcsoló aktor üzemmód







## Csatlakozó (hajtómű-kimenetek)

Gyárilag a ▲ kimenet kapcsolására kerül sor. A forgásirányt megváltoztathatja, lásd a megfelelő fejezetet: A forgásirány megváltoztatása.

Funkció	Működtetés
Bekapcsolás	▲ / ▼ gomb az adón
Kikapcsolás	■ gomb az adón



## Futási idő beállítása (opcionális)

Ebben az üzemmódban a készülékben be lehet programozni egy futási időt. A beállított idő letelte után a rádióvevő automatikusan kikapcsol. Az idő max. 10 percig állítható be.

	Válassza ki a kívánt vevőt a A vevő kiválasztása a beállítási módhoz [▶ 22] szerint.
 	Most nyomja meg előbb a betanító gombot, és 1 másodpercen belül a ▲-gombot is, és tartsa mindkét gombot 3 másodpercig lenyomva. <ul style="list-style-type: none"><li>▷ A fogyasztó BE állásba kapcsol.</li><li>▷ Az adó a LED-gyűrű felső harmadában zöld színű fénnel végzi a nyugtázást.</li></ul>
	Várjon a kívánt futási idő eléréséig.
 	Most röviden nyomja meg a STOP gombot. <ul style="list-style-type: none"><li>▷ A fogyasztó KI állásba kapcsol.</li><li>▷ Az adó a LED-gyűrű kék színű pulzálásával végzi a nyugtázást.</li><li>▷ Beállítási üzemmódban az adó nem végez nyugtázást.</li></ul> <p>▶ A futási idő be van állítva.</p>



## A futási idő törlése

	Válassza ki a kívánt vevőt a A vevő kiválasztása a beállítási módhoz [▶ 22] szerint.
	 <p>Most nyomja meg előbb a betanító gombot, és 1 másodpercen belül a STOP-gombot is, és tartsa mindkét gombot 3 másodpercig lenyomva.</p> <ul style="list-style-type: none"><li>▶ A vevő nyugtázza a beállítást.</li><li>▶ Az adó a LED-gyűrű piros színű pulzálásával végzi a nyugtázást.</li></ul> <p>▶ A futási idő törlésre került.</p>

# Üzembe helyezés Centronic adóval

## A szimbólumok magyarázata

A szimbólumok magyarázata	
	Fel/Feltekerés gomb
	STOP gomb
	Le/Kiengedés gomb
	Betanító gomb (az adón)
	Betanító gomb (a rádióvevőn)
	Üzemmód gomb (a rádióvevőn)
	A vevő a kimenetek kapcsolásával és az üzemmód LED világításával egyszer vagy többször nyugtáz.

## A Centronic adó betanítása





### Vigyázat



- Áramütésveszély.
- A csatlakoztatást csak szakképzett villanyszerelő végezheti.
- A készülék csak kézfejtvédelmet biztosít, érintésvédelmet nem.

## Hozza a rádióvevőt tanulásra kész állapotba

A rádióvevő tanulásra kész állapotba hozása a feszültség bekapcsolásával

		<p>Kapcsolja be a feszültséget.</p> <ul style="list-style-type: none"><li>▷ A betanító gomb melletti LED zöld színnel világít.</li><li>▶ A rádióvevő 3 percre tanulásra kész állapotba kerül.</li></ul>
---	---	---



### A rádióvevő tanulásra kész állapotba hozása a betanító gombbal

		<p>Nyomja le rövid ideig a rádióvevőn lévő betanító gombot.</p> <ul style="list-style-type: none"><li>▷ A betanító gomb melletti LED zöld színnel világít.</li><li>▶ A rádióvevő 3 percre tanulásra kész állapotba kerül.</li></ul>
---	---	---

## A mesteradó betanítása

**I** Mesteradó alatt az első, vevőre betanított adót értjük. A további hozzá betanított adókkal ellentétben a mesteradó többek között lehetővé teszi a menetút beállítását és a további adók hozzáigazított betanítását vagy törlését. Mesteradó bármelyik adó lehet, amelyik külön FEL, STOP, LE gombbal és betanító gombbal rendelkezik.







Ha a vevőegységben már be van tanítva egy mesteradó, nyomja le az új mesteradó betanító gombját 10 másodpercig, ezzel a már betanított mesteradó törlődik. Ennek alternatívájaként használja a már betanított mesteradót.

		<p>Tanulásra kész állapotban nyomja meg az adó betanító gombját 3 másodpercre.</p> <ul style="list-style-type: none"><li>▷ A vevő nyugtázza a beállítást.</li><li>▶ Ezzel a betanítási művelet véget ért.</li></ul>
---	---	---

## További adók betanítása



A mesteradón kívül még további 15 adó (ebből max. 3 szenzor) tanítható be a rádióvevőnek.

 3s	 1x	Nyomja meg 3 másodpercre a betanított mesteradó betanító gombját.  ▷ A vevő nyugtázza a beállítást.
 3s	 1x	Most nyomja meg 3 másodpercre egy a rádióvevő számára még ismeretlen új adó betanító gombját. Ezzel 3 percre aktiválódik a rádióvevő tanulásra kész állapota egy új adó számára.  ▷ A vevő nyugtázza a beállítást.
 3s	 2x	Most nyomja meg még egyszer 3 másodpercre az újonnan betanítandó adó betanító gombját.  ▷ A vevő nyugtázza a beállítást.  ▶ Ezzel az új adó be van tanítva.

## A forgásirány megváltoztatása a mesteradó segítségével



A forgásirány módosítása csak addig lehetséges, amíg nincs beállítva a menetút. Adott esetben először törölni kell a menetutat, lásd a következő fejezetet: A menetút törlése Centro-nic adóval [▶ 42].

Nyomja le a ▲ vagy a ▼ gombot.

▶ Az árnyékoló teríték a kívánt irányba halad.

▶ Ezzel a forgásirány-hozzárendelés rendben van.

Ha az árnyékoló teríték rossz irányba indul el, módosítani kell a forgásirány-hozzárendelést. Az alábbiak szerint járjon el:

● + ▲ + ▼  
3s

(M) 3x

Először nyomja meg az adó betanító gombját, és 3 másodpercen belül a ▲ és a ▼ gombot is 3 másodpercig.

▶ A vevő nyugtázza a beállítást.







Még egyszer ellenőrizze a forgásirány-hozzárendelést.

## Adó törlése





### Adók egyenkénti törlése





**A betanított mesteradó nem törölhető. Ezt csak átírni lehet (lásd A Centronic adó betanítása [▶ 35]).**

 3s	 1x	Nyomja meg a mesteradó betanító gombját 3 másodpercre.  ▷ A vevő nyugtázza a beállítást.
 3s	 1x	Most nyomja meg 3 másodpercre a törölni kívánt adó betanító gombját.  ▷ A vevő nyugtázza a beállítást.
 10s	 2x	Ezt követően nyomja meg még egyszer a törölni kívánt adó betanító gombját 10 másodpercre.  ▷ A vevő nyugtázza a beállítást.  ▶ Az adó törölve van a vevőből.

### Az összes adó törlése (a mesteradó kivételével)

 3s	 1x	Nyomja meg a mesteradó betanító gombját 3 másodpercre.  ▷ A vevő nyugtázza a beállítást.
 3s	 1x	Nyomja meg még egyszer a mesteradó betanító gombját, 3 másodpercre.  ▷ A vevő nyugtázza a beállítást.

 10s	 2x	<p>Nyomja meg még egyszer a mesteradó betanító gombját, 10 másodpercre.</p> <ul style="list-style-type: none"> <li>▷ A vevő nyugtázza a beállítást.</li> <li>▶ A (mesteradó kivételével) minden adó törölve van a vevőből</li> </ul>
--	---	--

## A mesteradó felülírása





A mesteradó felülírására 2 lehetőség van:

- A rádióvevő tanulásra kész állapotba hozása a feszültség bekapcsolásával
- A rádióvevő tanulásra kész állapotba hozása a betanító gombbal a rádióvevőn



## A rádióvevő tanulásra kész állapotba hozása a feszültség bekapcsolásával



Ahhoz, hogy az új mesteradó csak a kívánt rádióvevőben legyen betanítva, az ugyanarra a feszültségellátásra kötött összes többi rádióvevőt ki kell venni a tanulásra kész állapotból. Ehhez a feszültség visszakapcsolását követően e rádióvevő adójával hajtson végre egy ▲, ▼ vagy stop-parancsot, vagy nyomja meg a betanító gombot a rádióvevőn.

		<p>Kapcsolja ki a rádióvevő feszültségellátását.</p>
	 1x	<p>10 másodperc után kapcsolja be újra a rádióvevő feszültségellátását.</p> <ul style="list-style-type: none"> <li>▷ A vevő nyugtázza a beállítást.</li> <li>▷ A vevő 3 percre tanulásra kész állapotba kerül.</li> </ul>
 10s	 2x	<p>Most nyomja meg az új mesteradó betanító gombját 10 másodpercre.</p> <ul style="list-style-type: none"> <li>▷ A vevő nyugtázza a beállítást.</li> <li>▶ Az új mesteradó betanításra, a régi mesteradó pedig felülírásra került.</li> </ul>







## A rádióvevő tanulásra kész állapotba hozása a betanító gombbal a rádióvevőn

		Nyomja le rövid ideig a rádióvevőn lévő betanító gombot. <ul style="list-style-type: none"><li>▷ A csőhajtómű 3 percre tanulásra kész állapotba kerül.</li></ul>
 10s	 2x	Most nyomja meg az új mesteradó betanító gombját 10 másodpercre. <ul style="list-style-type: none"><li>▷ A vevő nyugtázza a beállítást.</li><li>▶ Az új mesteradó betanításra, a régi mesteradó pedig felülírásra került.</li></ul>



## A menetút beállítása Centronic adóval

**i** A pozíció-visszajelzés és a köztes pozíciók programozása csak akkor lehetséges, ha a menetút beállítása megtörtént. A menetúthoz 1 másodperc és 10 perc közötti idő állítható be. A menetút programozásának megváltoztatása nem befolyásolja a hajtómű beállított végállásait.













## A redőny/napellenző menetútjának beállítása

		Vigye a hajtóművet az alsó végállásba.
 +  3s	 1x	Most nyomja meg előbb a betanító gombot, és 1 másodpercen belül a  -gombot is, és tartsa mindkét gombot 3 másodpercig lenyomva. <ul style="list-style-type: none"><li>▷ A vevő nyugtázza a beállítást.</li></ul>
		Ezt követően álljon a felső végállásra.



 +  3s	 1x	<p>Most nyomja meg előbb a betanító gombot, és 1 másodpercen belül a ▲-gombot is, és tartsa mindkét gombot 3 másodpercig lenyomva.</p> <ul style="list-style-type: none"> <li>▷ A vevő nyugtázza a beállítást.</li> <li>▶ A referenciaútvonal be van állítva.</li> </ul>
--	---	--



## A zsaluzia menetútjának beállítása

	<p>Vigye a hajtóművet az alsó végállásba.</p>	
 +  3s	 1x	<p>Most nyomja meg előbb a betanító gombot, és 1 másodpercen belül a ▼-gombot is, és tartsa mindkét gombot 3 másodpercig lenyomva.</p> <ul style="list-style-type: none"> <li>▷ A vevő nyugtázza a beállítást.</li> </ul>
	<p>Ezt követően menjen a zárt pozícióból (beállítási üzemmódban) a(z) ▲ irányba, amíg a zsaluzia lamellái teljesen ki nem nyílnak (maximális fordulás).</p>	
 +  3s	 1x	<p>Most nyomja meg előbb a betanító gombot, és 1 másodpercen belül a ▼-gombot is, és tartsa mindkét gombot 3 másodpercig lenyomva.</p> <ul style="list-style-type: none"> <li>▷ A vevő nyugtázza a beállítást, és elmenti a zsaluzia maximális fordulását.</li> </ul>
	<p>Ezt követően álljon a felső végállásra.</p>	
 +  3s	 1x	<p>Most nyomja meg előbb a betanító gombot, és 1 másodpercen belül a ▲-gombot is, és tartsa mindkét gombot 3 másodpercig lenyomva.</p> <ul style="list-style-type: none"> <li>▷ A vevő nyugtázza a beállítást.</li> <li>▶ A referenciaútvonal be van állítva.</li> </ul>

## A menetút törlése Centronic adóval



A menetút törlésekor a beállított köztes pozíciók törlődnek.



	Álljon az árnyékoló terítéssel a két végállás közötti helyre.
 10s	 2x Most nyomja meg előbb a betanító gombot, és 1 másodpercen belül a STOP-gombot is, és tartsa mindkét gombot 10 másodpercig lenyomva.  ▷ A vevő nyugtázza a beállítást.  ▶ A referenciaútvonal törlésre került.

## I + II közbülső pozíciók

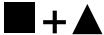
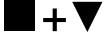

Az I + II köztes pozíció az árnyékoló teríték szabadon választható pozíciója a két végállás között. Mindegyik hajtógomhoz egy-egy köztes pozíció rendelhető hozzá. Egy adott köztes pozíció beállítása előtt a menetútnak be kell lennie állítva. Zsaluzia-üzemmódban az I + II köztes pozíció mellett az aktuális lamellafordulás is tárolásra kerül. A mindenkor köztes pozícióra való ráálláskor a rendszer a tárolt fordulás állására áll rá.

## A kívánt köztes pozíció beállítása / módosítása

	Álljon az árnyékoló terítéssel a kívánt köztes pozícióra.
 vagy 	 1x Most nyomja meg előbb a STOP gombot, és 3 másodpercen belül a kívánt hajtógombot is, és tartsa mindkét gombot lenyomva.  ▷ A vevő nyugtázza a beállítást.  ▶ A köztes pozíció mentésre került.

## A kívánt köztes pozícióra való ráállás

<p>2x ▲ vagy 2x ▼</p>	<p>Nyomja meg a hajtógombot a kívánt köztes pozícióhoz 2-szer egy másodpercen belül.</p> <ul style="list-style-type: none"><li>▶ Az árnyékoló teríték elfoglalja a hajtógombhoz rendelt köztes pozíciót.</li></ul>
-------------------------------	--

## A kívánt köztes pozíció törlése

<p>2x ▲ vagy 2x ▼</p>	<p>Álljon az árnyékoló terítékekkel a törlendő köztes pozícióra.</p>
<p>■ + ▲ vagy ■ + ▼</p>	<p>(M) 2x Most nyomja meg előbb a STOP gombot, és 3 másodpercen belül a köztes pozícióhoz rendelt hajtógombot is, és tartsa mindkét gombot lenyomva.</p> <ul style="list-style-type: none"><li>▶ A vevő nyugtázza a beállítást.</li><li>▶ A köztes pozíció törlésre került.</li></ul>

## Közbülső pozíciók törlése

<p>■ + ■ 10s</p>	<p>(M) 2x Nyomja meg a STOP gombot 2-szer egy másodpercen belül, és tartsa lenyomva a gombot 10 másodpercig.</p> <ul style="list-style-type: none"><li>▶ A vevő nyugtázza a beállítást.</li><li>▶ A közbülső pozíció törlésre került.</li></ul>
----------------------	---

## Kapcsoló aktor üzemmód





### Csatlakozó (hajtómű-kimenetek)

Gyárilag a ▲ kimenet kapcsolására kerül sor. A forgásirányt megváltoztathatja, lásd a megfelelő fejezetet: A forgásirány megváltoztatása.



Funkció	Működtetés
Bekapcsolás	▲ / ▼ gomb az adón
Kikapcsolás	■ gomb az adón

### Futási idő beállítása (opcionális)

Ebben az üzemmódban a készülékben be lehet programozni egy futási időt. A beállított idő letelte után a rádióvevő automatikusan kikapcsol. Az idő max. 10 percig állítható be.

 +  3s	Most nyomja meg előbb a betanító gombot, és 1 másodpercen belül a ▲-gombot is, és tartsa mindkét gombot 3 másodpercig lenyomva.  ▷ A fogyasztó BE állásba kapcsol.
	Várjon a kívánt futási idő eléréséig.
	Most röviden nyomja meg a STOP gombot.  ▷ A fogyasztó KI állásba kapcsol.  ▶ A futási idő be van állítva.

### A futási idő törlése



 +  10s	Most nyomja meg előbb a betanító gombot, és 1 másodpercen belül a STOP gombot is, és tartsa mindkét gombot 10 másodpercig lenyomva.  ▷ A vevő nyugtázza a beállítást.  ▶ A futási idő törlésre került.
--	--

# A CentronicPLUS / Centronic kiegészítő funkciói

## A mozgatási időpontok beprogramozása

**i** Ez a funkció az összes CentronicPlus EasyControl adóval, a Centronic esetében pedig csak a Becker vezérlőprogram "MemoControl" adóival lehetséges. A memóriefunkció beállítása előtt mindkét végállásnak beállítva kell lennie.



Ez a vevő egy ▲- és egy ▼-mozgatás kapcsolási idejét tudja menteni. Az így mentett mozgatási parancs aktivált memóriefunkció esetén 24 óránként automatikusan végrehajtásra kerül. A korábban beprogramozott menetidők felülíródnak, függetlenül attól, hogy melyik adó részéről történt a programozás.

	A ▼-menetidő programozásához a csőhajtóműnek a felső végállásban, a ▲-menetidő programozásához pedig az alsó végállásban kell lennie.
	Várjon addig az időpontig, amikor az automatikus mozgatási parancsot végre kell hajtani.
	A kívánt időpontban nyomja meg a megfelelő hajtógombot és tartsa lenyomva addig, amíg kb. 6 másodperc múlva a csőhajtómű rövid időre megáll, majd továbbhalad a végállásig.  Most elengedheti a hajtógombot.  ► A vevő elmentette az ehhez a mozgatási parancshoz tartozó aktuális időpontot.

## A menetidők törlése CentronicPLUS adóval





A törlési művelet során mindig mindkét menetidő törlődik.

 10s		Nyomja meg a STOP gombot 10 másodpercre.
		<ul style="list-style-type: none"><li>▷ A vevő nyugtázza a beállítást.</li><li>▷ Az adó a LED-gyűrű piros színű pulzálásával végzi a nyugtázást.</li></ul> <p>▶ A menetidők törölve vannak.</p>

## A menetidők törlése Centronic adóval





A törlési művelet során mindig mindkét menetidő törlődik.

 10s		Nyomja meg a STOP gombot 10 másodpercre.
		<ul style="list-style-type: none"><li>▷ A vevő nyugtázza a beállítást.</li></ul> <p>▶ A menetidők törölve vannak.</p>

## A menetidők aktiválása / deaktiválása CentronicPLUS adóval



Az aktiválás és deaktiválás az adón történő kézi/automatikus átkapcsolással történik.

	A STOP gomb 3 másodpercig történő lenyomásával megjelenik az aktuális állapot.	
	<b>Automatikus mód:</b>	A LED-gyűrű <b>zöld</b> színnel világít.
	<b>Manuális mód:</b>	A LED-gyűrű <b>piros</b> színnel világít.
	<b>Különböző módok:</b>	A LED-gyűrű <b>sárga</b> színnel világít.
	A STOP gomb 5 másodpercig történő lenyomásával válthat a kézi és az automatikus mód között.	

## A menetidők aktiválása / deaktiválása Centronic adóval



Ez a funkció csak a Becker Centronic vezérlőprogram „MemoControl” adóval lehetséges.

A memóriefunkció aktiválása és deaktiválása a tolókapcsolóval történik. Ennek során az utoljára végrehajtott átkapcsolás érvényes.

A "☹" üzemmódban ez a mozgás 24 óránként megismétlődik.

A tolókapcsoló "☹" állásában a rendszer nem hajt végre automatikus mozgatósi parancsot.

## A rádióprogramozás visszaállítása gyári beállításra



A rádióprogramozás visszaállításakor minden betanított adó és a CentronicPlus és Centronic, valamint az érzékelők telepítési adatai törlődnek. Az üzemmód szerinti feltételes beállítások megmaradnak.



Nyomja meg az betanító gombot, amíg a mellette lévő LED pirosan villogni nem kezd, majd zölden nem világít. Amint a LED zölden világít, engedje el a gombot.

- A rádióprogramozás visszaáll, és a rádióvevő átvált tanulásra kész állapotba.

## Ártalmatlanítás



A terméken található áthúzott szemeteszkuka szimbólum azt jelzi, hogy a készüléket a háztartási hulladéktól elkülönítve kell ártalmatlanítani. Ezt a terméket élettartama végén külön kell leadni az elektromos és elektronikus készülékek hulladékainak gyűjtőhelyén.

A csomagolóanyagot is ennek megfelelően, szakszerűen kell ártalmatlanítani.



## Műszaki adatok

Névleges feszültség	110-240 V AC / 50-60 Hz
Kapcsolóáram	μ 3A / 110-240 V AC
Érintésvédelmi mód	IP 20
Érintésvédelmi osztály (rendeltetésszerű szerelés esetén)	II
Megengedett környezeti hőmérséklet	-25 és +50 °C között
Futási idő, redőny/napellenző	1s - 10 perc (standard: 2 perc)
Futási idő, zsaluzia	1s - 10 perc (standard: 3 perc)
Futási idő kapcsoló aktor	1s - 10 perc (standard: nincs futási idő)
Felszerelés típusa	A DIN EN 49073 / DIN EN 60670 szerinti készülékház  Falra szerelhető megfelelő falra szerelhető házban
Max. vezeték-keresztmetszet	1,5 mm <sup>2</sup>
Kisugárzott maximális adóteljesítmény	≤ 25 mW
Rádiófrekvencia	868,3 MHz
Gyári beállítás	Redőny
Méretetek (Sz x Ma x Mé)	44 x 41 x 20 mm

A rádió maximális hatótávolsága épület közelében és az épületben max. 25 m, szabadban 350 m.

## Mit tegyek, ha...?

Probléma	Orvoslás
A csőhajtómű/vevő nem reagál.	Helyezzen új eleme(ke)t a kézi adóba.
	Helyezze be az eleme(ke)t megfelelően a kézi adóba.
	Csökkentse a távolságot a vevőtől.
	Tanítsa be az adót.
	Ellenőrizze a csatlakozást.
A kézi adó LED-gyűrűje pirosan világít, ha a vevőt a beállítási módhoz kiválasztják.	Csökkentse a távolságot a vevőtől.
	Vizsgálja meg a vevő elektromos csatlakozását.
	A vevőt vigye tanulásra kész állapotba.
	Adja hozzá az adót a felszereléshez.
A csőhajtómű rossz irányban halad.	Cserélje ki a ▲ és a ▼ drótot a rádióvevőn.
	Végezze el a forgásirány megváltatását az adó segítségével.
Az I./II. köztes pozíció eltolódott.	Állítsa be újra a menetutat és programozza újra az I./II. köztes pozíciót.
A csőmotor nem indul el a beállított kapcsolási időpontban.	Átállítás manuálisról automatikus módra.
	Ha Centronic adó esetén a tolókapcsoló már az ⊕ helyzetben áll, akkor tolja a ⊕ helyzetbe, majd ismét vissza az ⊕ helyzetbe.

Probléma	Orvoslás
A beállított kapcsolási időpontok megváltoznak.	Gyakran megszakad a 230 V-os tápfeszültség.  Az 50 Hz-es hálózati frekvencia ingadozik.  Használjon „TimeControl” típusú adót, és ott állítsa be a kívánt kapcsolási időt.
A kívánt beállítás nem módosítható.	Gondoskodjon arról, hogy a CentronicPlus adó beállítási módban legyen.

## Egyszerűsített EU-megfelelőségi nyilatkozat

A Becker-Antriebe GmbH ezúton kijelenti, hogy ez a rádióberendezés megfelel a 2014/53/EU irányelvnek.

Az EU-megfelelőségi nyilatkozat teljes szövege az alábbi weboldalon érhető el: [www.becker-antriebe.com/ce](http://www.becker-antriebe.com/ce)



A műszaki változtatás joga fenntartva.



**BECKER**  
for you. forever.